



## KMP-04











Código: 0767637

El KMP-04 es un sencillo y cómodo programador analógico para montaje en panel o superficie. Basado en una programación horaria mediante intervalos de 15 minutos. Dispone de un conmutador manual para la elección del modo de funcionamiento.

## CERTIFICACIONES



## DATOS TÉCNICOS

	Alimentación: 220 – 240 V/CA, 50-60 Hz
	Programación: diaria
	Número de uñetas: 96
	Número de maniobras ON/OFF: 48 / día
	Máximo tiempo programable: 24 horas
	Mínimo tiempo programable: 15 minutos
	Capacidad de contacto: Resistiva ( $\cos\phi=1$ ): 16 A Inductiva ( $\cos\phi=0,6$ ): 4 A
	Reserva de marcha: no dispone
	Tª de funcionamiento: -10°C a +50°C
	Clase de protección: II
	IP20

## CARACTERÍSTICAS PRINCIPALES

- Módulo horario analógico mediante uñetas imperdibles
- Montaje en panel o superficie
- Funcionamiento por motor síncrono
- Válido para interior
- Conmutador manual AUTO/ON/OFF
- Indicación de funcionamiento mediante puntero

## DIMENSIONES (mm)

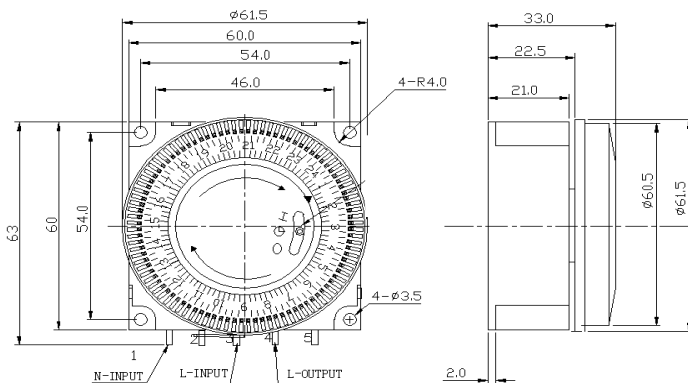

## ESQUEMA DE CONEXIÓN

