

**KC-03**

**Código: 0767618**









Cuentahoras digital para montaje traspadro con pantalla LCD para una clara visualización, gran capacidad de conteje y posibilidad de reseteo o puesta a cero. Permite llevar a cabo un preciso control de las horas de funcionamiento, siendo útil para tarificaciones, periodos de garantía o mantenimiento...

**CERTIFICACIONES**



**DATOS TÉCNICOS**

	Alimentación: 24-240 Vdc/Vac, 50-60 Hz
	Capacidad de conteje: 99.999,99 horas
	Tª de funcionamiento: -10°C a +50°C
	Reserva de marcha: 6 años
	Clase de protección: II
	IP20

**CARACTERÍSTICAS PRINCIPALES**

Cuentahoras electrónico por tecnología digital
Montaje traspadro
Funcionamiento por motor DC
Posibilidad de reseteo o puesta a cero
Pantalla LCD de fácil visualización
Resistente y preciso.

**DIMENSIONES (mm)**

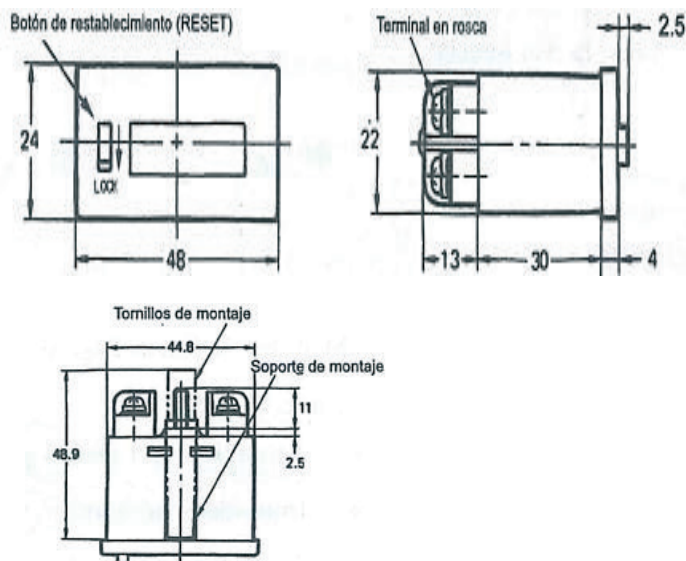

**ESQUEMA DE CONEXIÓN**

